

# Multifunkcijski brojač i sorter papirnog novca MIB9 Uputstvo za korišćenje

**Molimo da pažljivo pročitate uputstvo pre upotrebe mašine**

## Bezbednosne informacije

**Stabilnost:** stavite mašinu na bezbednu i stabilnu površinu. Mašina može da se ozbiljno ošteti ako padne.

**Napajanje:** obezbedite adekvatno napajanje prema (molimo da pogledate pločicu na zadnjoj strani mašine)

**Overload:** ne uključujte previše utičnica u produžni kabl jer to može prouzrokovati požar ili elektrošok.

Čišćenje mašine: pre čišćenja mašine obavezno je isključiti iz struje. Čišćenje vršite mekom krpom blago pokvašenom vodom. Ne koristite aerosol sredstva.

## Upozorenje

1. Nikad ne ubacujte strane objekte u mašinu.
2. Ne koristite mašinu blizu vode, na vlažnim lokacijama ili napolju.
3. Vodite računa da kablovi povezani sa mašinom ne budu pritisnuti nameštajem. Vodite računa da kablovi ne gaze.
4. Ne dozvolite kućnim ljubimcima da grizu kablove.
5. Ne otvarajte mašinu. Samo ovlašćeni servis sme da radi servis mašine.

## Izbor mesta za mašinu i prenošenje mašine

Mašinu postavite na ravnu, stabilnu površinu. Ne stavljajte mašinu na mesto gde će biti direktno izložena Suncu, biti blizu izvora grejanja ili hlađenja, niti na prašnjava i prljava mesta.

Kada pomerate ili prenosite mašinu nikada je ne hvatajte za džep za odbačene novčanice (reject pocket). Mašinu uvek nosite kao na poslednjoj slici.



**(X) nepravilno**

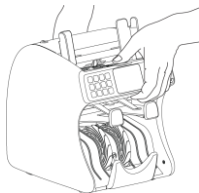

**(X) nepravilno**

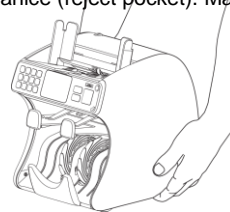

**(O) PRAVILNO**

## Podešavanje mašine

## Uključivanje

Pre nego što uključite mašinu u struju proverite napon. Po uključivanju mašine ona će izvršiti samotestiranje i na ekranu će se pojaviti sledeća

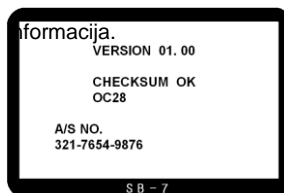

## Štampač

MIB9 ima serijski interface port, koji vam omogućava da ukoliko ste zajedno sa mašinom kupili i štampač, da je povežete na štampač i štampate rezultate brojanja.

### Opis delova:

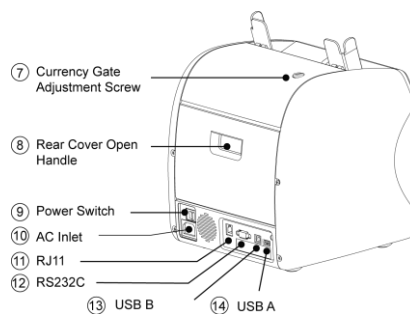
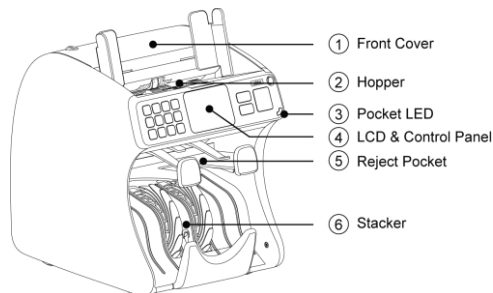

- |                               |  |
|-------------------------------|--|
| 1. gornji poklopac            | 7. Dugme za podešavanje debljine novčanica |
| 2. hoper                      | 8. Zadnji poklopac                         |
| 3. LED lampica džepa          | 9. Prekidač                                |
| 4. LCD i control panel        | 10. Utičnica za kabl                       |
| 5. Džep za odbačene novčanice | 11. RJ11                                   |
| 6. steker                     | 12. RS232C                                 |

## Kontrolni Panel



- |                  |  |                    |  |
|------------------|--|--------------------|--|
| <b>1 \$ ↔ €</b>  | Izaberite valutu   | ▲                  | Gore   |
| <b>2 ADD</b>     | Funkcija sabiranja On/Off (uklj./isklj.)   | ▼                  | Dole   |
| <b>3 CF</b>      | Kontrola falsifikata (uklj./isklj.)  | <b>MODE</b>        | Promena moda   |
| <b>4 DENOM.</b>  | Izbor denominacije   | <b>DISPLAY</b>     | Promena moda na displeju   |
| <b>5 (START)</b> | U dual korisničkom modu:<br>Startovanje brojanja (manualni mod) /<br>Stop dugme / Slanje podataka ili štampa | <b>START/ENTER</b> | Startovanje brojanja (u ručnom režimu) / Enter /Stop<br>dugme/<br>Slanje podataka ili štampa (U dual korisničkom modu) |
| <b>7 PRINT</b>   | Štampa   | <b>C</b>           | Poništavanje greške  |
| <b>8 GT</b>      | Grand Total na Displeju  | <b>DŽEP LED</b>    | Ako u džepu za odbačene novčanice ima novčanica ovaj LED svetli  |
| <b>9 Menu</b>    | Promena podešavanja ili parametara   |                    |  |
| <b>0 BATCH</b>   | Batch funkcija (uključeno/isključeno)  |                    |  |

## INTERFEJS



1. 2. 3. 4. 5.

1. RS 232 (RJ-11) 2. LAN  
3. RS 232 (9P D-SUB)  
4. USB (TYPE B) 5. USB (TYPE A)

## Pregled podataka na LCD displeju

### Amount Display (Simple View)

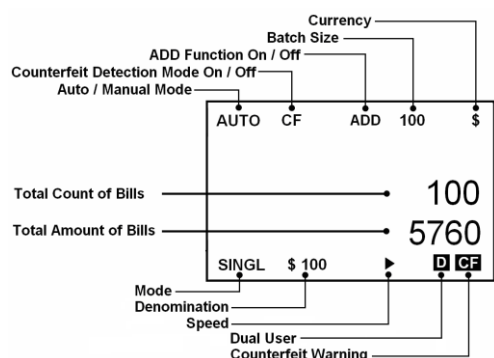

### Amount Display (Detail View)

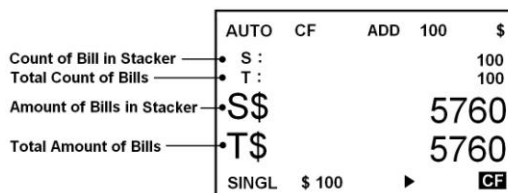

## Rad sa mašinom

### Stavljanje novčanica u Hoper

Veoma je važno, zbog prepoznavanja karakteristika novčanica, da se novčanice stave u hoper ispravno

Broj odbačenih novčanica može biti povećan ukoliko novčanice nisu stavljene pravilno u hoper. Molimo da pogledate sliku.

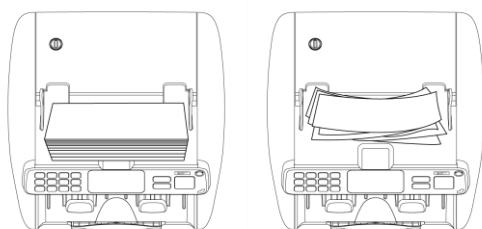

Pravilno

Neppravilno

Nemojte da brojite vlažne, jako prljave, zgužvane, presavijene novčanice, kao i novčanice na kojima su zakačene spajalice, zalepljene trake ... jer može doći do oštećenja mašine.

### Brojanje

U AUTO modu, mašina počinje da broji automatski čim detektuje novčanice u hoperu.

U MANUALNOM modu, mašina počinje da broji kada su novčanice u hoperu tek kada se pritisne dugme START.

Dok mašina broji na displeju se pojavljuje broj izbrojanih novčanica. Mašina prestaje da broji kada:

- nema više novčanica u hoperu
- steker je pun
- džep za odbačene novčanice je pun
- izbrojan je zadati broj novčanica (batch)
- pojavila se greška

U slučaju pojave greške na displeju se pojavljuje poruka. Da poništite grešku pritisnite CLEAR dugme. Mašina će pokušati da automatski

reši problem, ali ukoliko to nije moguće (na pr, novčanice su ostale u mašini – jam) otvorite prednji ili zadnji poklopac uklonite novčanice i zatvorite poklopac. Onda pritisnite dugme CLEAR da poništite grešku.

### ZAUSTAVLJANJE mašine u toku rada

Pritisnite START dugme da bi zaustavili mašinu u toku brojanja.  
Za novi početak rada pritisnite CLEAR dugme.

## Osnovne operacije

### Izbor Moda Brojanja

Postoje tri moda brojanja; COUNT, MIXED, SINGLE, FACE, ORIENT I P-OCR.

Svaki put kada pritisnete na MODE dugme mod se menja:

MIXED → SINGL → COUNT → FACE → ORINT → P-OCR

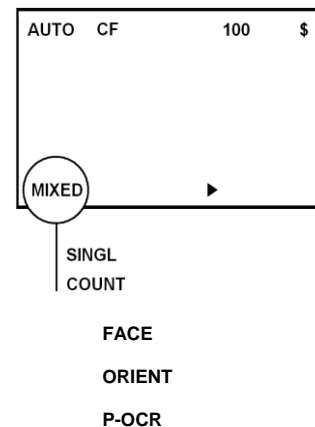

#### ■ Mixed mod

U Mixed modu mašina broji i kontroliše sve denominacije. Ako je novčanica uspešno prošla kontrolu ona se smešta u steker. Ukoliko mašina nije uspeła da detektuje novčanicu ili je detektovala kao sumnjivu (uključice se CF) novčanica se šalje u džep za odbačene novčanice.

Za promenu i izbor moda brojanaj pritisnite MODE dugme.

#### ■ Single mod

U single modu mašina sortira (i kontroliše) novčanice prema izabranoj denominaciji. Ostale novčanice se šalju u džep za odbačene novčanice. Da izaberete denominaciju pritisakajte DENOM dugme do dolaska na željenu denominaciju (Denominacija se pojavljuje na LCD ekranu). Na primer za US\$:

D.D -> \$1 -> \$2 -> \$5 -> \$10 -> \$20 -> \$50 -> \$100 -> D.D

DD je skarcenica za "Detected Denomination" (detektovana denominacija). Ukoliko ste izabrali ovu opciju mašina u ovom modu prema prvoj detektovanoj denominaciji vrši sortiranje.

#### ■ Auto recognition mode

Na mašini je moguće uključiti auto currency mode gde mašina sama prepoznaju valutu koju broji bez potrebe da se ona bira u podešavanju mašine. Ova opcija se može uključiti pritiskom na taster menu(9)-special functions(8)-auto currency prebaciti na ON.

Mašina u ovom modu radi tako što prilikom spuštanja novca na brojač, prebroji jednu novčanicu i kada uspešno prepozna valutu počinje dalje da broji. U slučaju neuspelog prepoznavanja novčanice, mašina će izbaciti grešku i brojanje se mora ponoviti.

#### ■ Face mod

U ovom modu mašina broji i razvrstava novčanice prema položaju (glava na glavu).

Novčanice se slažu glava na glavu prema prvoj novčanici, ukoliko neke novčanice ne odgovaraju tom položaju mašina će ih odbaciti u reject prgradu.

#### ■ Orient mod

U ovom modu mašina broji i razvrstava novčanice prema smeru .

Ukoliko su novčanice složene glava na glavu ali ne i u dobrom smeru (jedna glava levo, a jedna glava desno),

Mašina će sve novčanice koje ne odgovaraju prvoj izbrojanoj odbaciti u reject pregradu.

### ■ P-OCR mod

U ovom modu mašina broji i štampa serijske brojeve novčanica (EURO,DOLLAR).

Serijski brojevi novčanica se mogu štampati na eksternom štampaču ili se mogu prebacivati na kompjuter putem PC aplikacije (mogu se čuvati ili štampati)

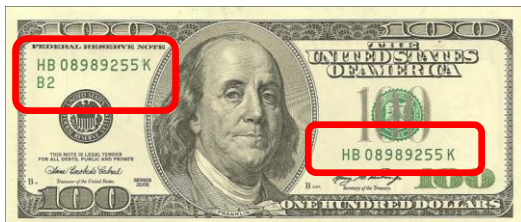

### ■ Count mod

U ovom modu mašina samo broji novčanice bez kontrolisanja.

### CF Dugme

Da uključite (ili isključite) detekcije pritisnite CF dugme. Ukoliko na ekranu imate "CF" (kao na slici) znači da su detekcije uključene.

Ukoliko mašina detektuje neku novčanicu kao falsifikat CF će se pojaviti na ekranu u donjem desnom uglu (pogledajte sliku), a novčanica će biti poslata u džep za odbačene novčanice. Čuće se bip signal kada mašina završi brojanje.

Znak CF se automatski uklanja kada se džep za odbačene novčanice isprazni.

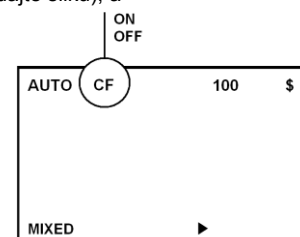

### ADD dugme

Da uključite (ili isključite) ADD funkciju (funkciju sabiranja) pritisnite ADD dugme.

Ova funkcija omogućava kumulativno brojanje, tako što se rezultat brojanja dodaje na sledeći rezultat brojanja.

### BATCH dugme

Da uključite (ili isključite) BATCH funkciju pritisnite BATCH dugme. Kada ste uključili ovu funkciju na tastaturi treba da ukucate željeni batch broj i da pritisnete START dugme. Kada dostigne zadati batch broj mašina se zaustavlja iako ima još novčanica u hoperu. Da isključite ovu funkciju pritisnite BATCH dugme i na displeju će nesati ova oznaka.

### Sadržaj displeja

Mašina pruža razne informacije o rezultatima brojanja. Svaki put kada pritisnete dugme DISPLAY menja se displej mod:

- Displej broja komada (Jednostavni pregled) in count modu ili dok mašina broji
- Jednostavni pregled (Iznos i broj komada)
- Detaljni pregled (iznos i broj komada)
- Pregled broja komada (Detalji)
- Pregled razloga odbacivanja.

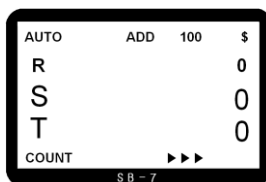
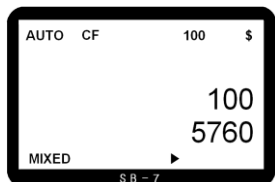

Jednostavan pregled (iznos I broj komada)

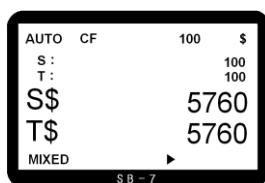

Detaljni pregled (iznos I broj komada)

Broj komada samo u Count Modu

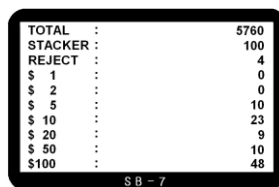

Brok komada (Detalji)

Na poslednjem primeru (slika desno) vidite razloge odbacivanja: Prva novčanica je odbačena iz razloga NO I.D (mašina nije uspela da je identifikuje),

a druga zato što je sumnjiva itd.

#### RAZLOZI ODBACIVANJA

NO I.D.	: mašina nije uspela da identifikuje denominaciju.
NO READ	: mašina nije uspela da pročita novčanicu
OVERRUN	: novčanica je bila suviše blizu prethodnoj novčanici.
CF	: sumnjiva novčanica (mogući falsifikat).
STAY NOTE	: novčanica ne odgovara traženim uslovima sortiranja.
DOUBLE	: istovremeno je ušlo u mašinu više od dve novčanice
CHAIN	: slepljene novčanice
HALF	: greška u dimenziji

#### UPOZORENJE

Ako je razlog odbacivanja Chain ili Half, broj odbačenih novčanica na LCD displeju I stvarni broj u džepu za odbačene se može razlikovati.

### Grand Total

Grand Total je ukupni (odštampani) broj izbrojanih novčanica. Kada zadate štampu pritiskom na dugme PRINT, izbrojani broj se dodaje na Grand Total I mašina

automatski pokazuje ukupan broj – Grand Total. Čak I kada štampač nije povezan ova operacija će biti izvršena pošto SB-9 ne vrši proveru da li je povezan na štampač

ili ne. Grand Total se posebno iskazuje u MIXED I SINGL modu, naime postoje dva grand totala. Vi istovremeno možete da vidite samo jedan grand total.

Na primer: u SINGL modu displej pokazuje grand Total samo za SINGL.

Ako želite ta proverite grand total pritisnite dugme GT. Detalje možete videti na displeju pritiskom na dugme DISPLAY (pogledajte sliku). Samo u ovom displej modu blagajnik može da obriše grand total pritiskom na CLEAR dugme. Da bi izašli iz grand totala pritisnite GT ili samo nastavite brojanje.

#### UPOZORENJE

- GT funkcija ne može da se aktivira ako je uključena ADD funkcija.
- In Dual Korisničkom Modu, GT ne može da se aktivira.
- Ako se promeni valuta koja se broji grand total se briše.

Izbor

Mašina

US\$,

valutu pritisnite Currency (\$ ↔ € ↔ RS) dugme.

Valute

može da radi više valuta

€, RSD. Da promenite

### MENI I njegovi Parametri

#### Korisnički meni

6

USER MENU  
1. SPEED  
2. CONTRAST OF NOTE  
3. POCKET CAPACITY  
4. SETTINGS  
5. PC INTERFACE  
6. SENSITIVITY SETTING  
7. PARAMETER  
8. RESERVED

SB - 7

Da bi podesili funkcije i parametre prvo uđite u korisnički meni (USER MENU) tako što ćete da pritisnete dugme MENU. Na displeju ćete videti sledeće na displeju:

Pritiskom na dugme GORE/DOLE birate funkciju, a pritisakom na START dugme ulazite u izabranu funkciju. Možete direktno da uđete pritiskom na numerički broj. Na primer da uđete u "SETTINGS" meni, samo pritisnite broj "4". Da bi izašli kompletno iz menija pritisnite CLEAR/ESC dugme ili idite do najviše stavke u meniju, pritisnite MENU dugme ponovo u sub meniju modu.

Fabričko default podešavanje je kao što sledi:

Function/Parameter		Default Value
Brzina		1000 NPM
Contrast novčanice		Normal
Beep		On (uključeno)
Auto Start		On (uključeno)
Mode Lock		Off (isključene)
Kapacitet	Džep za odbačene	10 novčanica
	Stacker	100
Interface	Baud	57600
	Data	8
	Stop	1
	Parity	None

### Podešavanje brzine

Izaberite u meniju funkciju "SPEED".

Mašina ima 3 brzine: 1000 / 1200 / 1500 NPM (Novčanica u Minuti). U pod meniju, pritisnite numeričko dugme da izaberete brzinu ili možete da je izaberete koristeći dugme GORE/DOLE i onda START dugme.

**Napomena:** U COUNT modu, možete da izaberete sve brzine, ali u SINGL ili MIXED modu, mašina može da ima maximum 1200 NPM) pod uslovom da je CF isključeno).

USER MENU	
1. SPEED	1. 1000 NPM
2. CONTRAST OF NOTE	2. 1200 NPM
3. POCKET CAPACITY	3. 1500 NPM
4. SETTINGS	
5. PC INTERFACE	
6. SENSITIVITY SETTING	
7. PARAMETER	
8. RESERVED	

Mod	Maksimalna brzina
COUNT	1500 NPM
MIXED / SINGL	CF ON (uključeno): 1000NPM CF OFF (isključeno): 1200 NPM

### Podešavanje kontrasta Novčanica

Ovo podešavanje se obično radi kada postoji problem duplog povlačenja novčanica. Ako mašina ne detektuje dobro ovaj problem tada podesite kontrast na svetliji nivo. U suprotnom ako mašina detektuje duplo povlačenje novčanica iako ga nema podesite ga na tamniji nivo.

Da podesite nivo koristite UP/DOWN dugme. Zatim pritisnite START dugme. Podešavanje takođe možete da izvršite i direktno pritiskom numeričkog broja.

USER MENU	
1. SPEED	
2. CONTRAST OF NOTE	1. DARK
3. POCKET CAPACITY	2. NORMAL
4. SETTINGS	3. LIGHT
5. PC INTERFACE	
6. SENSITIVITY SETTING	
7. PARAMETER	
8. RESERVED	

### Podešavanje Kapaceta

Kapacitet Džepa za odbačene novčanice i kapacitet stekera da se menja ukoliko je to potrebno. Da izvršite podešavanje UP/DOWN dugme. Zatim pritisnite START dugme.

USER MENU		može koristite	
1. SPEED			
2. CONTRAST OF NOTE			
3. POCKET CAPACITY	1. REJECT POCKET	1. 30 NOTES	
4. SETTINGS		2. 20 NOTES	
5. PC INTERFACE		3. 10 NOTES	
6. SENSITIVITY SETTING	2. STACKING POCKET	1. 200 NOTES	
7. PARAMETER		2. 150 NOTES	
8. RESERVED		3. 100 NOTES	

Podešavanje takođe možete da izvršite I direktno pritiskom numeričkog broja.

## Podešvanje osetljivosti

Korisnik može da podesi osetljivost UV, Magnetnog I IR senzora. Ukoliko se izvrši podešavanje na nižu vrednost znači da je osetljivost senzora manja.

Da bi izabrali odgovarajuću vrednost krenite od nižeg nivoa. Ako mašina

detektuje ispravne novčanice kao falsifikate, onda podignite vrednosti na viši nivo I probajte ponovo sve dok ne postignete zadovoljavajući rezultat. .

Da bi promenili nivo osetljivosti dođite na "Sensitivity Setting" I pritisnite ENTER dugme, a zatim izaberite jedan od senzora koristeći UP/DOWN dugme ili numeričko dugme. Zatim podesite nivo.

USER MENU	
1. SPEED	
2. CONTRAST OF NOTE	
3. POCKET CAPACITY	
4. SETTINGS	
5. PC INTERFACE	
6. SENSITIVITY SETTING	— 1. UV LEVEL [01-05] — 2. MR LEVEL [01-05] — 3. IR LEVEL [01-05]
7. PARAMETER	
8. RESERVED	

## Problemi u radu

### Informacije o greškama na LCD displeju

Displej	Objašnjenje
CHECK FRONT AREA	Prednji poklopac je otvoren ili su novčanice unutra. Proverite poklopac, proverite da li su novčanice unutra I izvadite ih. Zatvorite poklopac, pritisnite CLEAR
CHECK REAR AREA	Zadnji poklopac je otvoren ili su novčanice unutra. Proverite poklopac, proverite da li su novčanice unutra I izvadite ih. Zatvorite poklopac, pritisnite CLEAR
FEED MOTOR ERROR	Greška Feed Motora. Izvadite novčanice iz hopera, pritisnite CLEAR
CLEAR HOPPER	Novčanice su u Hoperu. Izvadite novčanice, pritisnite CLEAR
CLEAR REJECT POCKET	Novčanice su u džepu za odbacivanje (izvadite novčanice)
CLEAR STACKER POCKET	Novčanice su u Stekeru (izvadite novčanice)
FEEDING ERROR	Greška u hranjenju. Izvadite novčanice iz hopera, pritisnite CLEAR
JAM1	Zastoj novčanica blizu RP senzora Izvadite novčanice iz hopera, pritisnite CLEAR
JAM2	Zastoj novčanica blizu JP senzora Izvadite novčanice iz hopera, pritisnite CLEAR
JAM3	Zastoj novčanica blizu SP senzora Izvadite novčanice iz hopera, pritisnite CLEAR

### Upozorenje:

U slučaju JAM3, ukoliko su novčanice nabijene I nije ih lako izvaditi otvorite zadnji poklopac, okrenite rokom rolere unazad I tada ćete moći lako da izvadite novčanice.

## Dnevno odražavanje

Senzori ove mašine su vrlo osetljivi I ukoliko se ne čiste svakodnevno to će negativno uticati na rad mašine. Čistite senzore na kraju svakog dana. Mašina mora biti **isključena**. Za čišćenje **Ne smete da koristite** isparljive rastvarače

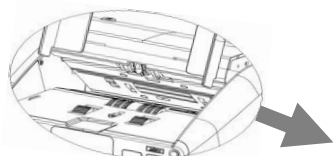
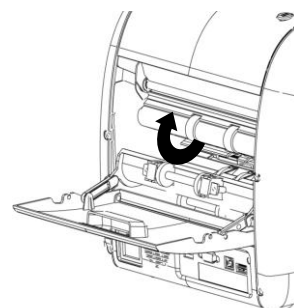
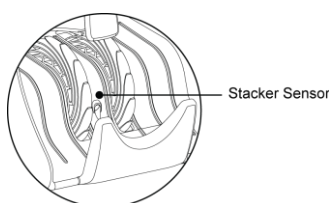
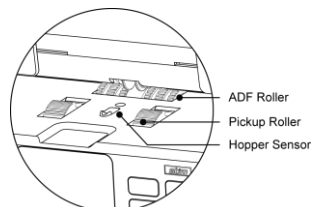



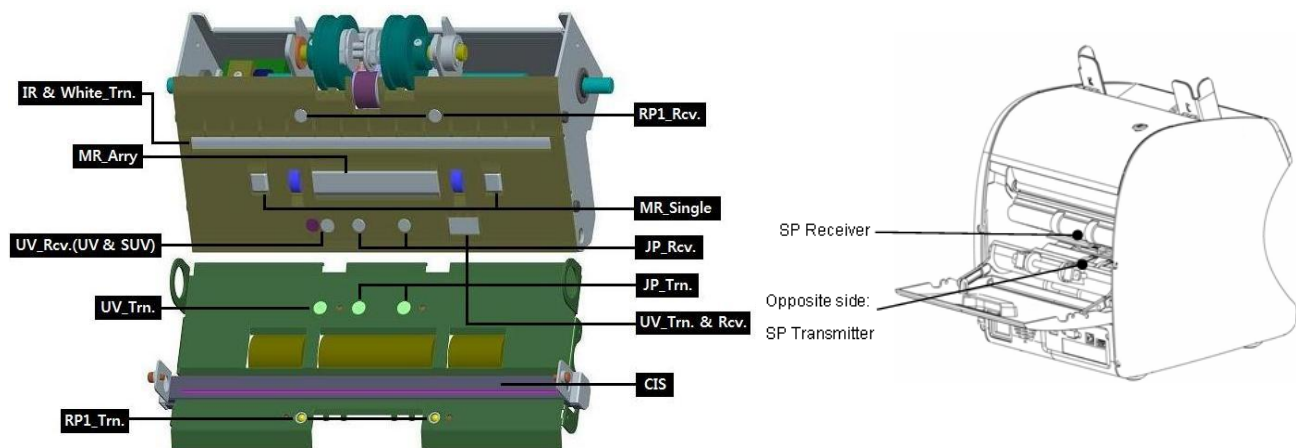

**Napomena:**

Što se tiče feed roller-a, čistite ga krpom blago natopljenom alkoholom. Dok rukom okrećete jednu stranu rolera dotle pritiskajte krpom drugu stranu rolera.